

RUNLUCKY 润莱

# 反渗透净水机

## 安装使用说明书

型号：RL-C400A-YA

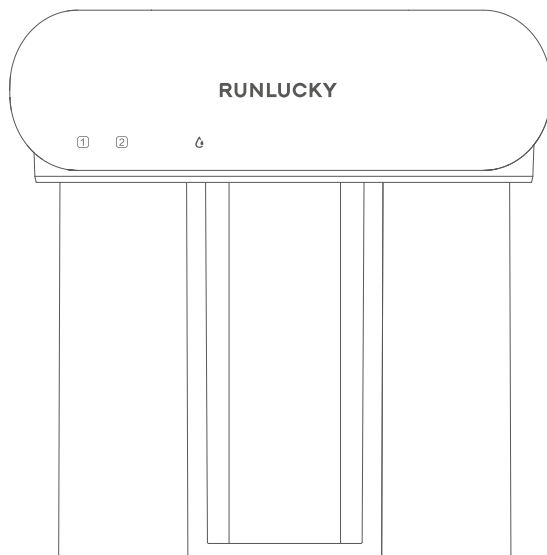

## 目录

- 01 **产品及配件**
- 02 **功能示意图**
- 03 **产品部件名称**
- 04 **安装方法**
  - 安装前的准备工作
  - 滤芯和接头安装
  - PE管拆装方式
  - 安装净水三通球阀
  - 安装水龙头
  - 连接浓水管
- 06 **使用方法**
  - 显示功能说明
  - 首次使用
  - 冲洗控制
- 07 **更换滤芯**
  - 滤芯使用寿命
  - 更换滤芯
- 08 **日常维护**
  - 注意事项
- 10 **电气原理图**
  - 水处理工艺图
- 11 **技术规格**
- 12 **故障排除**
- 13 **滤芯功能**
  - 有害物质名称及含量

## 致用户

感谢您选购本公司净水产品。

为了您能正确的安装、使用和维护本产品，发挥产品的最大性能，请您务必仔细阅读本安装使用说明书，并妥善保存以备将来查阅。

当您在使用过程中遇到问题时，您可以直接联络我们的当地经销商，或拨打我司全国统一服务热线与我们取得联系。扫一扫官方二维码，了解更多的产品信息。

若您的产品需要更换滤芯时，可以直接联络当地经销商进行购买。

 400-873-6361  
www.run-lai.com



◆ 微信  
平台

## 产品及配件

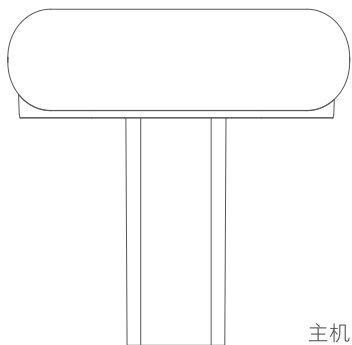

主机1台

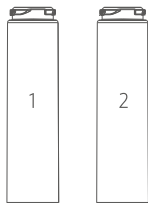

滤芯2支

一体式反渗透膜滤芯 × 1

一体式PCF3in1型

聚丙烯碳纤维复合滤芯 × 1

配件盒一个，清单图示如下



使用说明书 × 1

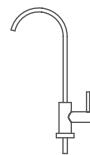

水龙头 × 1

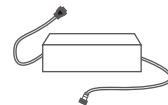

电源适配器 × 1

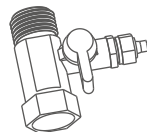

进水三通球阀 × 1



3/8PE管 × 1



1/4PE管 × 1



1/4防落夹 × 2

3/8防落夹 × 2



1/4快速接头 × 1



L型快速接头 × 1

## 功能示意图

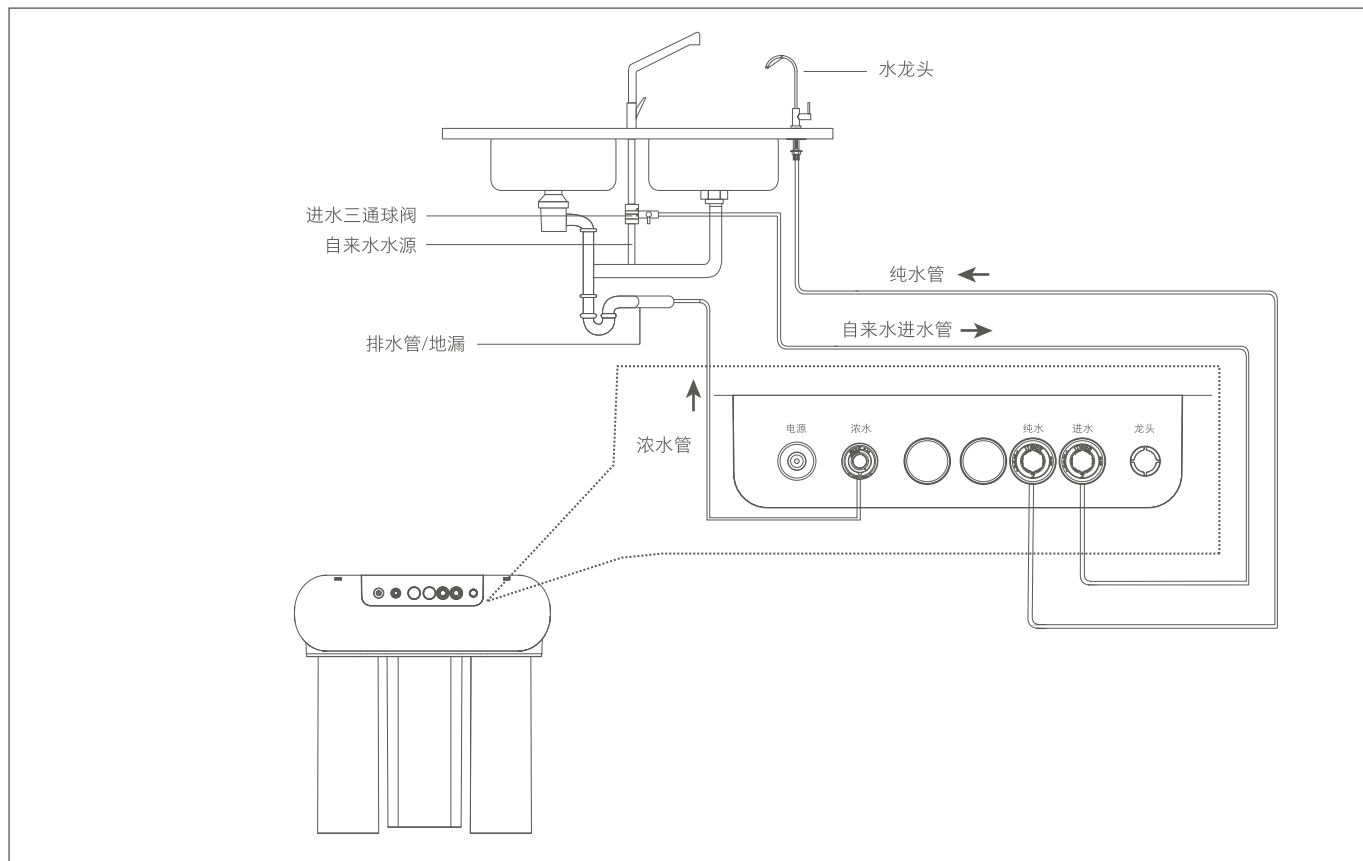

## 产品部件名称

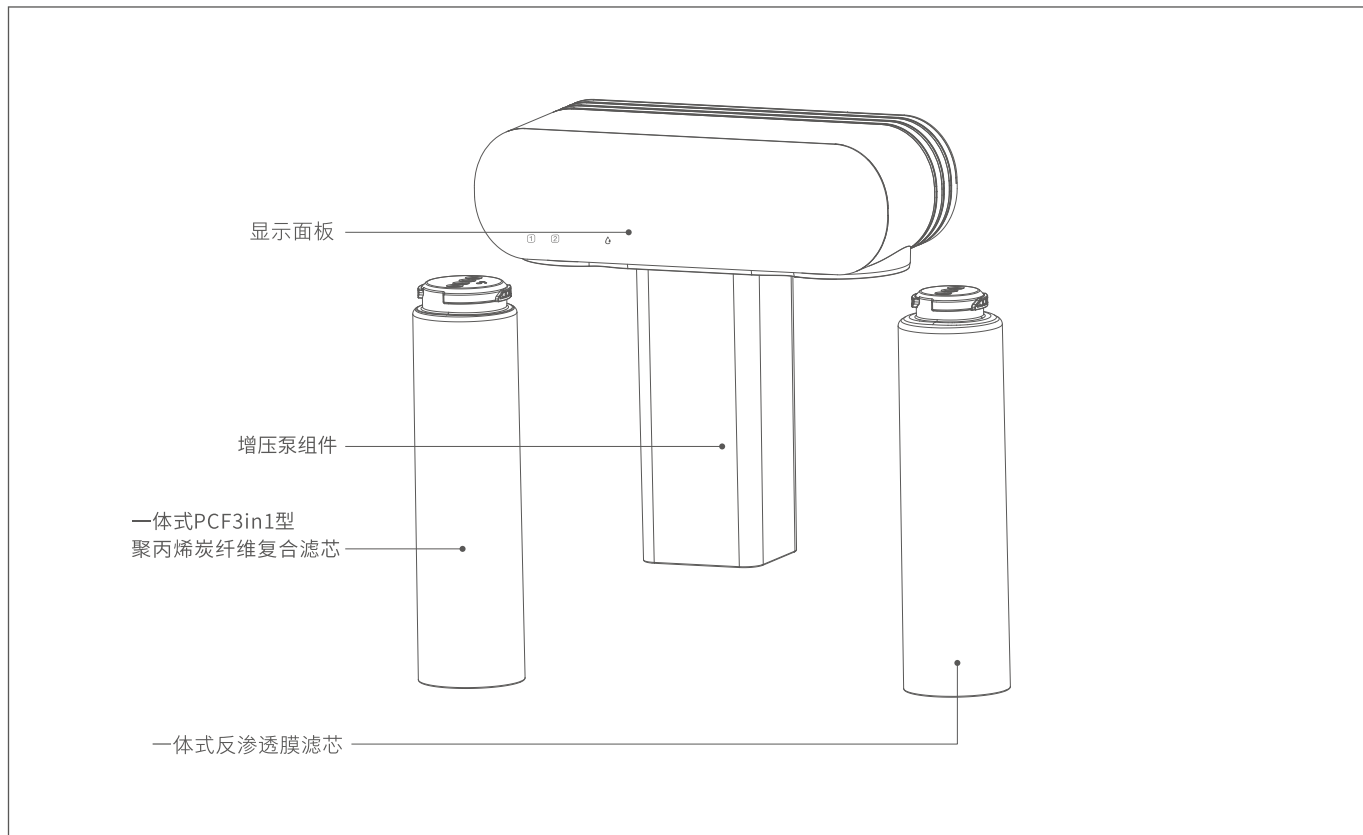

## 安装方法

### 安装前的准备工作

用户购买反渗透净水机后，应请专业安装人员对产品进行安装与调试。

安装之前请确认包装箱内的附件是否完整。

- 1、将包装打开，取出主机及零件包。
- 2、检查整机背部、包装箱及保修联的序列号是否一致。
- 3、确认整机的摆放位置及空间并预留一个两脚插座。

**i** 在安装前需关闭进水源，以免发生漏水现象。

### 滤芯和接头安装

从包装盒中取出滤芯，按照数字顺序安装到主机上对应的位置。将弯形插头插入主机纯水口，接头插底之后再往外拉，将防落夹插入夹扣头拉出部分并锁紧接头。

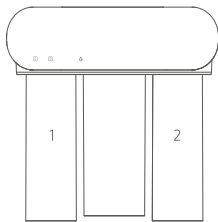

### PE管拆装方法

- 1 将PE管用力插入快速接头。

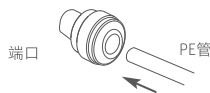

- 2 PE管插底之后再往外拉，将防落夹插入夹扣头拉出部分并锁紧PE管。



- 3 若需拔出水管，先取下防落夹，按住夹扣头用力拔出水管。

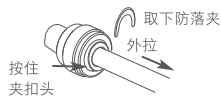

**i** 裁剪水管时，请将水管管口剪平，切勿裁剪成斜切面。



## 安装方法

### 安装进水三通球阀

1 关闭进水水源后安装进水三通球阀。

2 剪一段PE管套上电镀螺帽，插入进水三通球阀并拧紧螺帽。

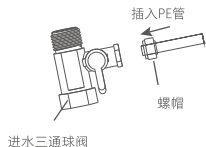

3 将连接三通球阀水管的另一端插入主机进水口。

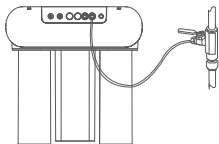

4 PE管插底之后再往外拉，将防落夹插入夹扣头拉出部分并锁紧PE管。

### 安装水龙头

1 水龙头从水槽上预留的孔中插入，用配套的垫片和螺母从水槽面板的下方拧紧，使水龙头固定在水槽上。

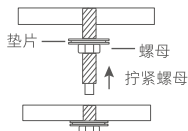

2 将1/4快速接头插在螺纹杆底部。

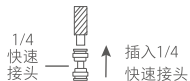

3 将1/4PE管用力插入1/4快速接头。

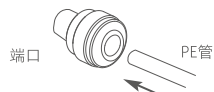

4 1/4PE管插底之后再往外拉，将防落夹插入夹扣头拉出部分并锁紧1/4PE管。

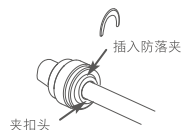

5 将1/4PE管另一端插入纯水口处的弯型插头后（快速接头安装方法如步骤3、4）。

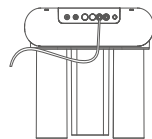

6 若需拔出水管，先取下防落夹，按住夹扣头用力拔出水管。



## 连接浓水管

1 剪一段PE管插入主机浓水口。

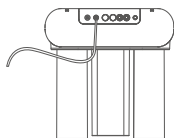

2 PE管的另一端插入下水道。

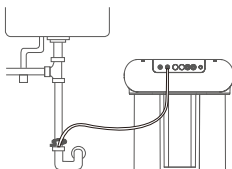

**i** 浓水管插入下水道时，一定要用扎带将水管和下水道扎紧。

## 使用方法

### 显示功能说明

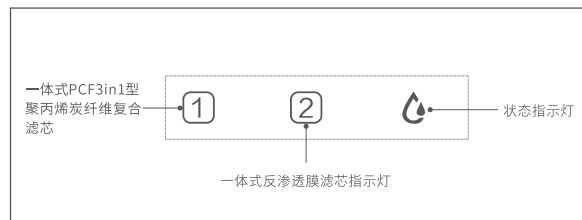

指示灯	名称	显示状态及说明
1	一体式PCF3in1型 聚丙烯碳纤维复合 滤芯	· 指示灯快闪，滤芯寿命到期 · 指示灯不亮，滤芯寿命未到期， 操作需轻触状态指示灯
2	一体式 反渗透膜滤芯指示灯	· 滤芯到期后，长按2S，蜂鸣一声， 滤芯复位成功
	状态指示灯	· 上电后，呼吸慢闪（频率4秒） · 轻触按键后，滤芯复位灯1&2 正常亮起，唤醒状态常亮



## ■ 使用方法

### 首次使用

- 1 首先打开进水三通球阀，然后插上电源。

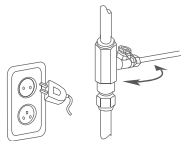

- 2 打开水龙头，机器充满水后龙头出水，刚开始可能会有细微炭粉或气泡状，属正常现象，放水至清澈即可。

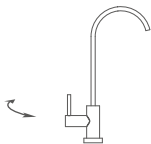

- 3 检查净水机和水龙头的接头部位是否拧紧，有无漏水现象。

- i** 在冲洗滤芯过程中，经过最后一道后置滤芯流出的水，刚开始可能会有细微炭粉或气泡状，属正常现象，放水至清澈即可。

### 冲洗控制

1. 上电强制冲洗30秒，完成后退至正常模式；
2. 24小时不使用自动冲洗18秒，如果正在冲洗时用户取水，则退出冲洗切换成正常模式；取水结束后，继续完成未完成的冲洗。

## ■ 更换滤芯

### 滤芯使用寿命

编号	滤芯名称	建议更换周期
1	一体式PCF3in1型聚丙烯碳纤维复合滤芯	6~12个月
2	一体式反渗透膜滤芯	24~36个月

- i** 滤芯是净水系统的核心技术，使用不合格或已过期的旧滤芯，很可能降低净水系统的性能以及净化后的水质。若采用非正品滤芯导致机器受损，本公司将无法提供质保。

### 更换滤芯

净水机应定期更换滤芯，建议滤芯更换周期并不是指滤芯的质量保证期，而是滤芯保持其原有性能的预计周期。在水质不良的地区或用水较频繁的情况下，可缩短滤芯的更换周期，此时需要提前更换滤芯。

- 1 根据建议的滤芯使用周期进行更换，更换前须拔掉净水机插头并关闭进水三通球阀。

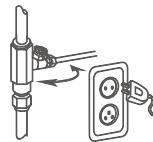

- 2 将机器平放于坚实的桌面上，  
将机器的头部垫高避免管路折弯。

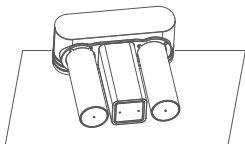

- 3 将待更换滤芯沿逆时针  
方向旋转，取下滤芯。

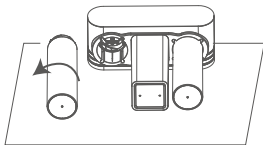

- 4 滤芯上锁的位置 (▲) 与主机头  
上锁的位置 (▼) 对齐，表明滤  
芯安装到位，接通电源，直接长  
按需要复位的滤芯2秒，听到蜂  
鸣器响声，滤芯指示灯重新点亮  
表明滤芯复位成功。

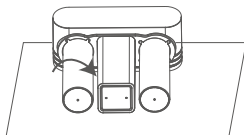

- i** 更换滤芯后，和首次使用时一样，打开水龙头放水，刚开始  
可能会有细微炭粉或气泡状，属正常现象，放水至清澈即可。

## 日常维护

### 净水器机身保养

- 请用柔软的布进行擦拭。
- 对于顽固的污渍或灰尘，请稍微沾点温水用软布进行擦拭。
- 请勿使用挥发性液体如：  
酒精、汽油、涂料稀释剂、抛光粉等材料擦拭可能会损坏机器表面。

### 长期不使用净水器（1周及以上）

- 请关闭进水三通球阀并拔掉电源。
- 再次使用前，请打开进水三通球阀，插上电源，打开水龙头，  
放水至清澈即可。

- i** 在使用过程中，禁止在净水器旁放置易燃易爆物品，以免发生危险。

## ■ 注意事项

### 重要安全须知

- 产品在制水时，会有轻微振动和声音，属于正常现象。
- 当进水水质不符合市政自来水标准时，应在本产品前加装预处理装置。
- 本净水器进水水压要求为0.1-0.4MPa，当进水水压不满足要求时，请对应安装增压或减压装置。
- 若机器发生故障，应立即关闭水源，切勿将故障机器处于工作状态。
- 请勿使用未经厂商许可的其它配件，若因此造成机器故障，保修将自动终止。
- 本产品只能在厂商授权的维修中心维修，若选择非授权的维修中心维修，易引发其它不安全因素。
- 更换滤芯时请关闭进水三通球阀。
- 当需要清洁机器时，请勿直接洒水清洗机器或者将净水器放置水中清洗。
- 请勿使用挥发性液体如：酒精、汽油、涂料稀释剂等材料擦拭机器表面。
- 请勿对本产品施加很大压力或者冲击力。
- 切勿使用超过5-38℃以外的进水水源，以免降低滤芯使用寿命；当进水水温低于5℃时，关掉进水三通，打开龙头放水约1分钟，让净水器内部水从浓水管排出，防止结冰损坏机器。
- 避免存放在强烈阳光照射地方，易造成净水器部件老化。

### 警告

- 本产品不建议用户自行安装，请务必联系客服，预约专业人员上门安装，对于用户自行安装所发生的相关事故及损失，由用户自行承担。
- 切勿在高水压条件下使用。
- 请勿将易燃、易爆、易挥发、强磁性的物质靠近净水器。
- 儿童及无行为能力人请在监护人指导下使用本产品。
- 除维修技术人员以外，其他人不得进行分解、维修，以避免造成火灾、触电。
- 需使用随净水机附带的新软管组件，旧软管组件不能重复利用。

## 电气原理图

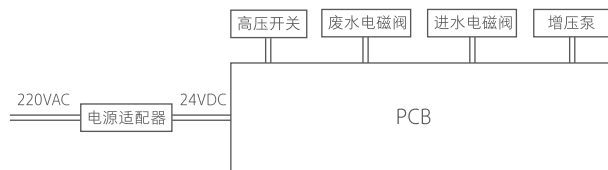

## 水工艺处理图

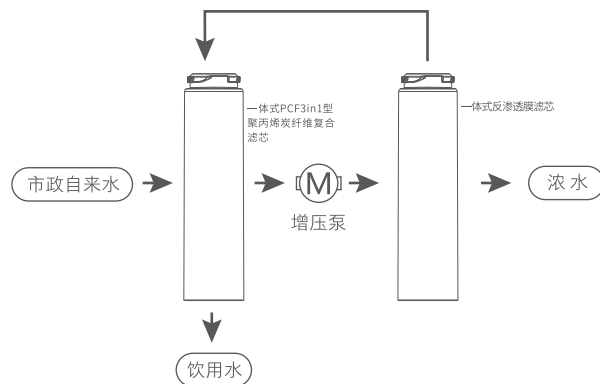

## ■ 技术规格

产品名称	润莱牌反渗透净水机
产品型号	RL-C400A-YA
额定电源	220V~ /50Hz
额定功率	55W
适用水温	5-38℃
环境温度	4-40℃
进水压力	0.1-0.4MPa
工作压力	0.4-0.85MPa
净水流量	1.0L/min
额定总净水量	4000L
适用水源	市政自来水
出水水质	符合《生活饮用水水质处理器卫生安全与功能评价规范-反渗透处理装置》(2001)要求
产品尺寸	419mm × 171mm × 422mm (长 × 宽 × 高)
水效等级	RL-C400A-YA 型反渗透净水机净水产水率符合GB 34914-2021《净水机水效限定值及水效等级》标准的1级要求

### 净水机水效等级指标值

水效等级	1级	2级	3级
净水产水率/%	≥65	≥55	≥45
额定总净水量/L	≥4000	≥3000	≥2000

## 故障排除

故障现象	故障原因	排除方法
机器不启动	电源未接通	检查电源插头是否松动或未插上
	零部件故障	更换, 联系售后人员
机器启动, 但无法制纯水 或纯水流量小	未完全打开三通球阀	检查三通球阀是否完全打开
	滤芯是否安装到位	检查滤芯是否安装到位, 如无法解决请联系售后人员
	自来水温度或水压过低	联系售后人员
	纯水管和自来水管折弯或破损	更换, 联系售后人员
	滤芯堵塞或已达更换周期	检查滤芯是否堵塞, 更换滤芯, 联系售后人员
浓水管不排水	浓水管折弯或零部件故障	更换, 联系售后人员
	下水管道堵塞	清理下水管道
机器漏水	部件损坏	立即切断电源并关闭进水三通, 立即联系售后人员
	滤芯或水管未连接到位	检查滤芯是否安装到位, 水管连接是否松动
按键失灵	未按说明书指引操作	按说明书操作按键
	按键模块损坏	更换, 联系售后人员

\* 若以上现象无法排除, 请联系售后人员, 全国统一服务热线: 400-873-6361

## 有害物质名称及含量

部件名称	有害物质					
	铅 (Pb)	汞 (Hg)	镉 (Cd)	六价铬 (Cr(VI))	多溴联苯 (PBB)	多溴二苯醚 (PBDE)
外壳	○	○	○	○	○	○
电子组(器)件	×	○	○	○	○	○
滤芯件	○	○	○	○	○	○
涉水部件	○	○	○	○	○	○
水龙头	○	○	○	○	○	○
三通球阀配件	×	○	○	○	○	○

本表格依据SJ/T 11364的规定编制。

○：表示该有害物质在该部件所有均质材料中的含量均在GB/T 26572规范的限量要求以下。

×：表示该有害物质至少在该部件的某一均质材料中的含量超出GB/T 26572规定的限量要求。





 400-873-6361  
[www.run-lai.com](http://www.run-lai.com)

**浙江润莱净水科技股份有限公司**

浙江省丽水市莲都区南明山街道白莲路12号

生产企业：溢泰（南京）环保科技有限公司

生产地址：南京市江宁经济技术开发区爱涛路19号